

# Invacare® | Andadeiras

Invacare P409 Asteria 1515569



## Andadeira de alumínio dobrável

- Leve para facilitar as deslocações
- Dobrável, ideal para transporte e arrumação (120 mm de profundidade quando dobrado)
- Regulável em altura de 770 a 950 mm
- Punhos em espuma para maior aderência

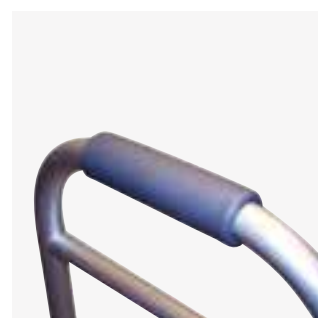
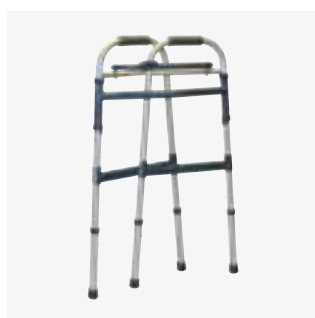

120 mm de profundidade encartada

Botão para encarte

Punhos em espuma para melhor preensão

### Características técnicas

Largura Total	620 mm
Largura entre punhos	430 mm
Largura entre ponteiros	550 mm
Profundidade Total	Aberta 450 mm - Encartada 120 mm
Altura ajustável	770 - 950 mm
Peso	2,8 kg
Peso max utilizador	135 kg

### Cor

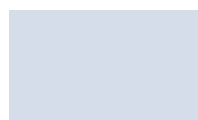

Alumínio

### Código

1515569



Yes, you can.®

**Invacare Brio 6291E-A & 6291E-JR**



Andadeira em alumínio, regulável em altura em cada 25 mm e pode equipar-se com acessórios.

- Fácil de encartar
- Pode equipar-se com rodas, bolsa e suporte para antebraços

**Peças**

❶ Punho	1040656
❷ Sistema de encartar em plástico	1040655
❸ Ponteira	1074462
❹ Pé completo	1058000

**Acessórios para 6291E-A e 6291E-JR**



**6270E:** Par de rodas dianteiras fixas 75 mm.



**6015:** Muito prática esta bolsa com velcro.

Atenção: Estas alturas máximas e mínimas da andadeira são diferentes se andam com rodas dianteiras ou traseiras.

**Características técnicas**

Largura entre punhos	430 mm
Largura entre ponteiros	600 mm
Profundidade Total	Aberta 430 mm, Encartado 110 mm
Altura ajustável	770 à 950 mm (Std) / 640 à 820 mm (Jr)
Peso	3 kg (Std) / 2.5 kg (Jr)
Peso max utilizador	135 kg

**Cor**

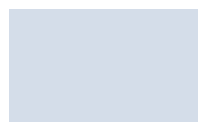

Alumínio

**Código**

**Brio** Versão standard **6291E-A**  
**Brio** Versão Junior **6291E-JR**

Invacare **Foria P421B**

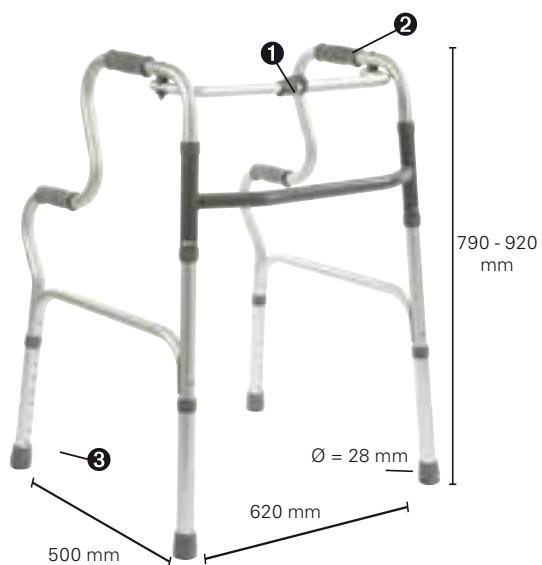

Andadeira em alumínio de encartar, oferece uma grande ajuda para vos levantar com toda a segurança.

- Dispõem de dois punhos
- Encartavel
- Regulável em altura

**Peças**

- ❶ Sistema de encartar em plástico SP421B01
- ❷ Punho SP421B04
- ❸ Contera negra SPWALK01



**Características técnicas**

Largura entre punhos	460 mm
Largura entre ponteiras	620 mm
Profundidade Total	500 mm
Altura ajustável	790 - 920 mm
Peso	2,5 kg
Peso max utilizador	120 kg

**Cor**

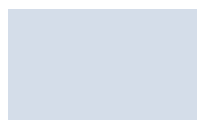

Alumínio

**Código**

**P421B**

**Invacare Aventura P402**

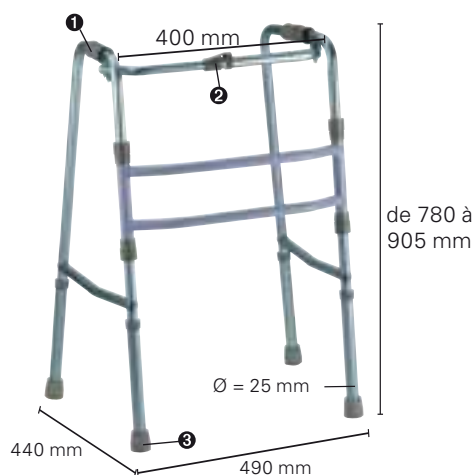

Esta andadeira em alumínio é conhecida por avançar ao ritmo do paciente.

- Andadeira articulada
- Regulável em altura
- Dobrável

**Peças**

- ❶ Punho P402-MA02A
- ❷ Sistema de encartar em plástico P402-MA01A
- ❸ Ponteira UNIV-00001



**Características técnicas**

Largura entre punhos	400 mm
Largura entre ponteiros	490 mm
Profundidade Total	440 mm
Altura ajustável	780 - 905 mm
Peso	3 kg
Peso max utilizador	100 kg

**Cor**

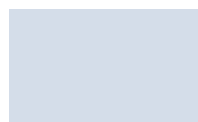

Alumínio

**Código**

**P402**

**Invacare Escort P435B**

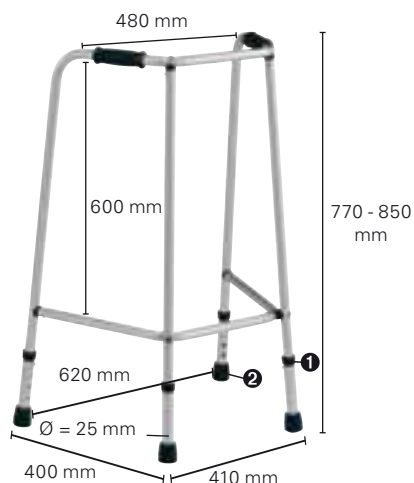

É a mais leve das nossas andadeiras, as suas pernas inclinadas dão-lhe grande estabilidade ideal para avançar passo a passo. Pode contar com jogo de rodízios dianteiros para avançar sem ter de levantar a andadeira.

- Punho muito resistentes
- Rodízios dianteiros como opção (O435CEB)

**Peças**

- ❶ Anel de regulação SP435B02
- ❷ Ponteira UNIV-00001



**0435CEB**

**Características técnicas**

Largura entre punhos	480 mm
Largura entre ponteiros	410 mm frente / 620 mm trás
Profundidade Total	400 mm
Altura ajustável	770 - 850 mm
Peso	1,8 kg
Peso max utilizador	130 kg

**Cor**

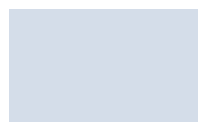

Alumínio

**Código**

**P435B**